

Projektor Dell 1550/1650

Guia do Usuário



Notas, Precauções e Alertas



NOTA: Uma NOTA indica informações importantes que o ajudam a usar melhor seu projetor.



PRECAUÇÃO: Uma PRECAUÇÃO indica dano em potencial ao hardware ou perda de dados se as instruções não forem seguidas.



ALERTA: Um ALERTA indica o risco de danos materiais, danos pessoais ou morte.

As informações contidas neste documento estão sujeitas a alteração sem aviso prévio.

© 2016 Dell Inc. Todos os direitos reservados.

É estritamente proibida a reprodução destes materiais de qualquer modo sem a permissão por escrito da Dell Inc.

Marcas comerciais usadas neste texto: Dell e a logomarca DELL são marcas registradas de Dell Inc.; DLP e a logomarca DLP são marcas registradas de TEXAS INSTRUMENTS INCORPORATED; Microsoft e Windows são marcas registradas de Microsoft Corporation nos Estados Unidos e/ou outros países.

Outras marcas e nomes comerciais podem ser usados neste documento para se referir tanto a entidades que reivindiquem as marcas e os nomes ou seus produtos. A Dell Inc. nega qualquer interesse de propriedade em marcas ou nomes comerciais que não sejam os seus próprios.

Modelo: Projetor Dell 1550/1650

Junho de 2016 Rev. A00

Conteúdo

1	Sobre Seu Projetor Dell	4
	Conteúdo da Caixa do Projetor	4
	Vista Superior e Inferior do Projetor	5
	Conexões do Projetor	6
	Como usar o controle remoto	8
2	Ajuste da Imagem do Projetor	12
	Ajuste do Zoom Projetado.	12
	Ajuste do Foco do Projetor	13
	Ajuste do Tamanho da Imagem	14
3	Solução de problemas	19
	Dicas para resolução de problemas	19
	Sinal-guia.	24
4	Manutenção	25
	Troca da lâmpada	25
	Substituição das Baterias do Controle Remoto	27
5	Especificações	28
6	Informações Adicionais	32
7	Como entrar em contato com a Dell	33

1

Sobre Seu Projetor Dell

O projetor é fornecido com todos os itens indicados abaixo. Verifique se todos os itens estão presentes e entre em contato com a Dell se algum estiver faltando.

Conteúdo da Caixa do Projetor

Conteúdo da embalagem

Cabo de alimentação

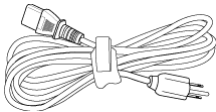

Cabo VGA (VGA para VGA)

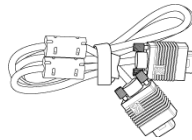

Controle remoto



Pilhas AAA (2)



CD, Guia do Usuário e Documentação

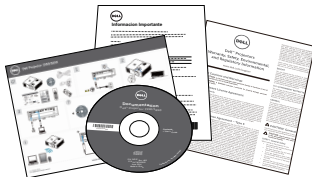

Vista Superior e Inferior do Projetor

Vista Superior

Vista Inferior

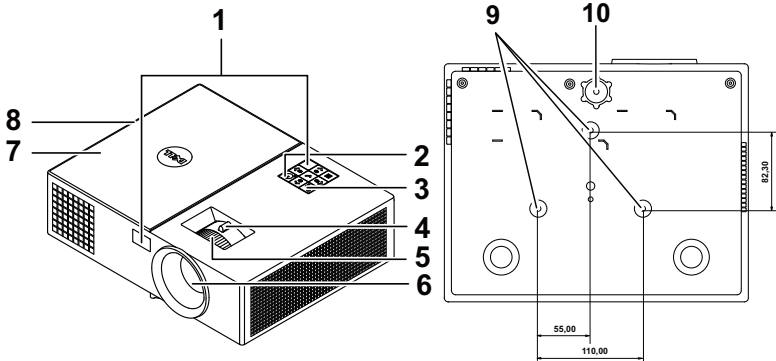

- | | |
|----|---|
| 1 | Receptores de IV |
| 2 | Botão de energia |
| 3 | Indicadores de estado |
| 4 | Alavanca de zoom |
| 5 | Anel de foco |
| 6 | Lente |
| 7 | Tampa da lâmpada |
| 8 | Altifalante de 10W |
| 9 | Orifícios de instalação para instalação no teto |
| 10 | Roda de ajuste da inclinação |



NOTA: Furo de parafuso de montagem de teto M3 x 6,5 mm de profundidade. Torque recomendado <15 kgf-cm.

Conexões do Projetor

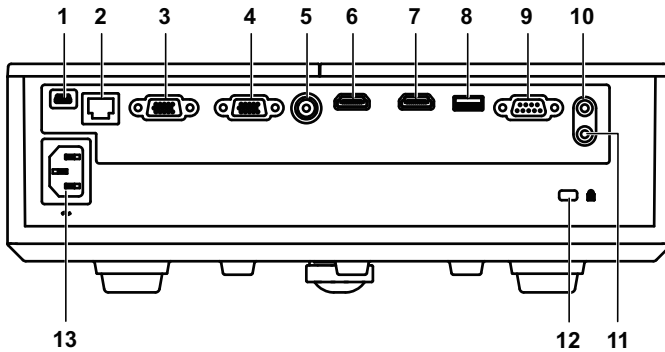

1 Conector Mini USB (mini tipo B) para atualização de firmware	8 Conector de saída + 5V/1,8A DC
2 Conector RJ-45	9 Conector RS232
3 Conector de entrada VGA	10 Conector de entrada de áudio
4 Conector de saída VGA (conexão passante de monitor)	11 Conector de saída de áudio
5 Conector de vídeo composto	12 Ranhura para cabo de segurança
6 Conector HDMI-1	13 Conector do cabo de alimentação
7 Conector HDMI-2	

⚠ PRECAUÇÃO: Antes de iniciar qualquer procedimento desta seção, siga as Instruções de segurança descritas em página 7.

PRECAUÇÃO: Instruções de segurança

- 1 Não use o projetor próximo a aparelhos que gerem muito calor.
- 2 Não use o projetor em áreas onde haja excesso de poeira. A poeira pode causar a falha do sistema e o projetor será desligado automaticamente.
- 3 Certifique-se de que o projetor esteja montado numa área bem-ventilada.
- 4 Não obstrua as ranhuras e aberturas de ventilação no projetor.
- 5 Certifique-se de que o projetor funcione em temperatura ambiente (5° C a 40° C).
- 6 Não tente tocar a saída de ventilação já que esta pode esquentar muito depois que o projetor for ligado ou imediatamente depois que ele tenha sido ligado.
- 7 Não olhe dentro da lente enquanto o projetor estiver ligado pois isto pode ferir seus olhos.
- 8 Não coloque nenhum objeto perto ou em frente do projetor nem cubra sua lente enquanto o projetor estiver ligado pois o calor pode fazer o objeto derreter ou queimar.
- 9 Não use álcool para limpar a lente.
- 10 Não olhe fixamente para o feixe, RG2.



- 11 Como com qualquer fonte luminosa, não olhe fixamente para o feixe direto, RG2 IEC 62471-5:2015.





NOTA:

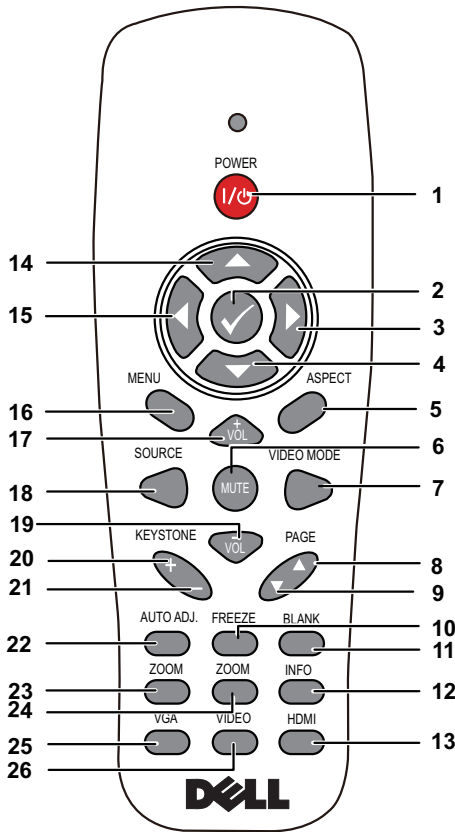

- Não tente instalar o projetor no teto você mesmo. Ele deve ser instalado por um técnico qualificado.
- Kit Recomendado para Instalação do Projetor no Teto (P/N: C3505). Para mais informações, ver o website de Suporte da Dell em **dell.com/support**.
- Para mais informações, consulte as Informações de Segurança que acompanham seu projetor.
- O projetor 1550/1650 pode ser usado somente em ambientes internos.

Como usar o controle remoto



1	Liga/desliga	Liga ou desliga o projetor.
2	Entrar	Pressione para confirmar a seleção.
3	Direita	Pressione para selecionar os itens do Menu de Exibição em Tela (OSD).
4	Para baixo	Pressione para selecionar os itens do Menu de Exibição em Tela (OSD).
5	Proporção	Pressione para alterar a proporção de uma imagem exibida.

6	Mudo 	Pressione para ativar ou desativar o modo mudo do alto-falante do projetor.
7	Modo de vídeo	<p>O projetor tem configurações predefinidas otimizadas para mostrar dados (apresentação de slides) ou vídeos (filmes, jogos, etc.).</p> <p>Pressione o botão Modo de vídeo e alterne entre Presentation mode (Modo de apresentação), Bright mode (Modo de brilho), Movie mode (Modo de filme), sRGB ou Custom mode (Modo padrão).</p> <p>Se você pressionar o botão Modo de vídeo uma vez, aparecerá o modo de exibição atual. Pressionando o botão Modo de vídeo novamente, você alterna entre os modos.</p>
8	Botão Página anterior 	<p>Pressione para voltar à página anterior.</p> <p> NOTA: O cabo Mini USB deve ser conectado se você deseja utilizar o atributo Mover a Tela Para Cima.</p>
9	Botão Página seguinte 	<p>Pressione para avançar até a próxima página.</p> <p> NOTA: O cabo Mini USB deve ser conectado se você deseja utilizar o atributo Mover a Tela Para Baixo.</p>
10	Congelar	Pressione para dar pausa na imagem da tela, então pressione "Congelar" novamente para descongelar a imagem.
11	Tela vazia	Pressione para ocultar/mostrar a imagem.
12	Informação	Pressione para fornecer ao projetor resolução original e suas informações.
13	HDMI	Pressione para selecionar a fonte de HDMI.
14	Para cima 	Pressione para selecionar os itens do Menu de Exibição em Tela (OSD).
15	Esquerda 	Pressione para selecionar os itens do Menu de Exibição em Tela (OSD).
16	Menu	Pressione para ativar o OSD.

17	Aumentar o volume 	Pressione para aumentar o volume.
18	Fonte	Pressione para alternar entre as origens RGB analógico, Composto, Componente (YPbPr, via VGA), HDMI 1 e HDMI 2.
19	Diminuir o volume 	Pressione para diminuir o volume.
20	Ajuste de distorção trapezoidal +	Pressione para ajustar a distorção da imagem causada pela inclinação do projetor (+/-40 graus).
21	Ajuste de distorção trapezoidal -	Pressione para ajustar a distorção da imagem causada pela inclinação do projetor (+/-40 graus).
22	Ajuste Automático	Pressione para sincronizar o projetor com a origem de entrada. O Ajuste automático não funciona se o OSD está visível.
23	Zoom +	Pressione para aumentar a imagem.
24	Zoom -	Pressione para diminuir a imagem.
25	VGA	Pressione para selecionar a fonte de VGA.
26	Vídeo	Pressione para selecionar a fonte de Vídeo Composto.

Alcance de Operação do Controle Remoto

Alcance operacional	
Ângulo	$\pm 30^\circ$
Distância	7m/22,97 pés

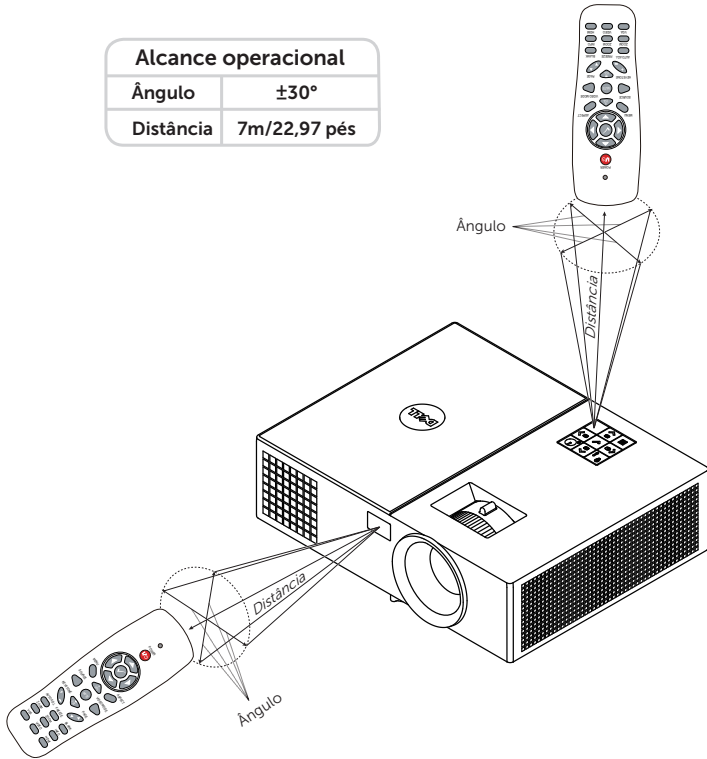

NOTA: A taxa operacional real pode diferir levemente a partir do diagrama. Pilhas fracas também prevenirão que o controle remoto opere apropriadamente o projetor.

2

Ajuste da Imagem do Projetor

Ajuste do Zoom Projetado

Como elevar o projetor

1 Levante o projetor ao ângulo de exibição desejado e use o ajuste de inclinação frontal para fazer o ajuste fino do ângulo de exibição.

Como abaixar o projetor

1 Baixe o projetor e use a roda de ajuste frontal de inclinação para fazer o ajuste fino do ângulo de exibição.

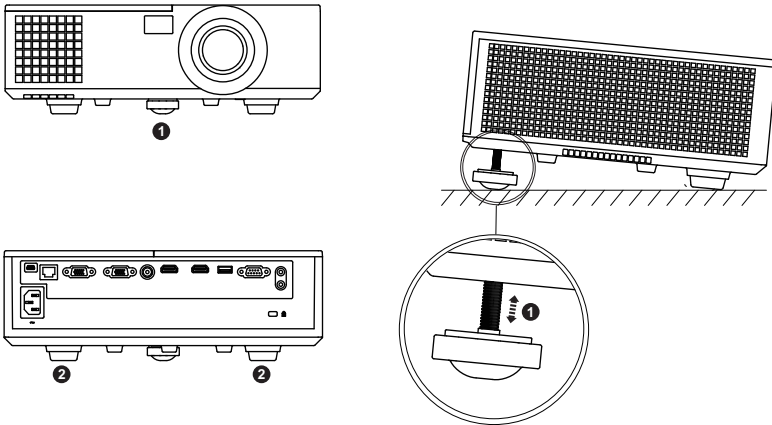

1 Roda frontal de ajuste da inclinação
(Ângulo de inclinação: 0 a 5 graus)

2 Pé de borracha fixo

Ajuste do Foco do Projetor

1 Gire o anel de foco até que a imagem fique nítida. O projetor focaliza distâncias que varia de 3,94 pés a 32,81 pés (1,2 m a 10 m).

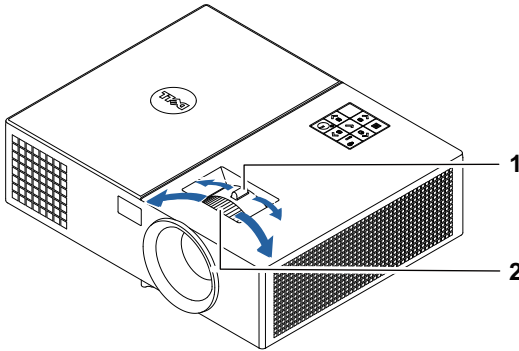

1 Alavanca de zoom

2 Anel de foco

Ajuste do Tamanho da Imagem

1550

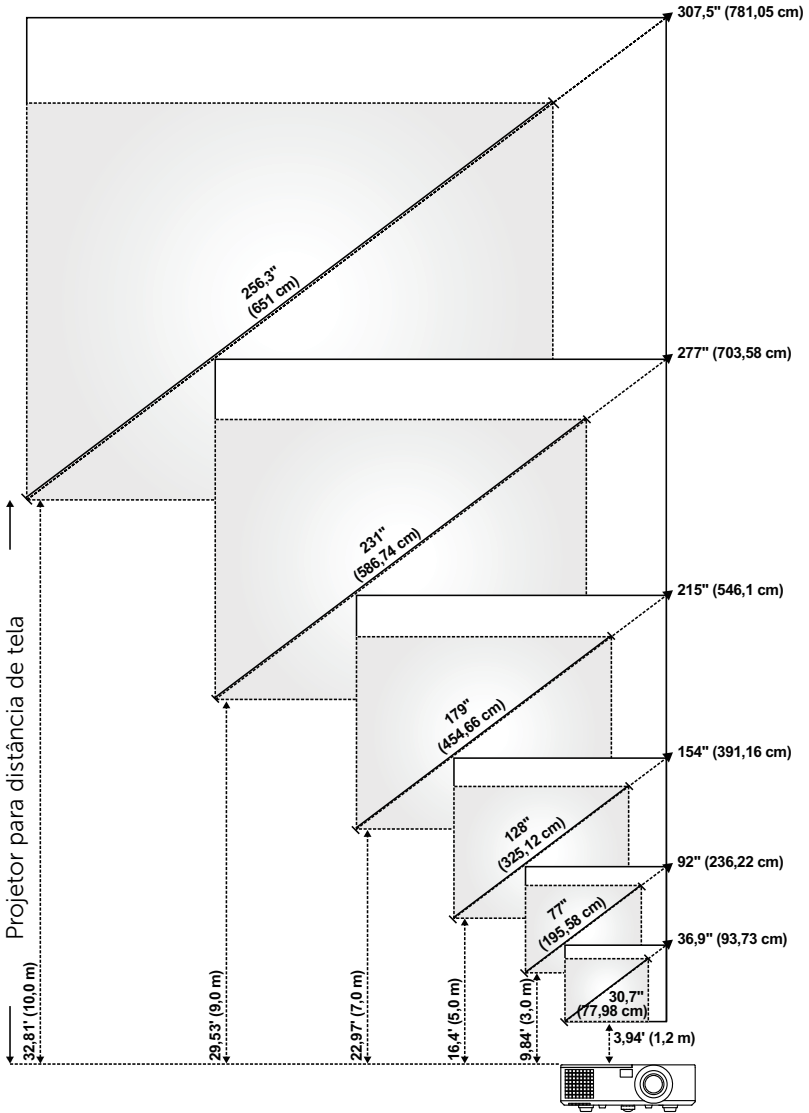

1650

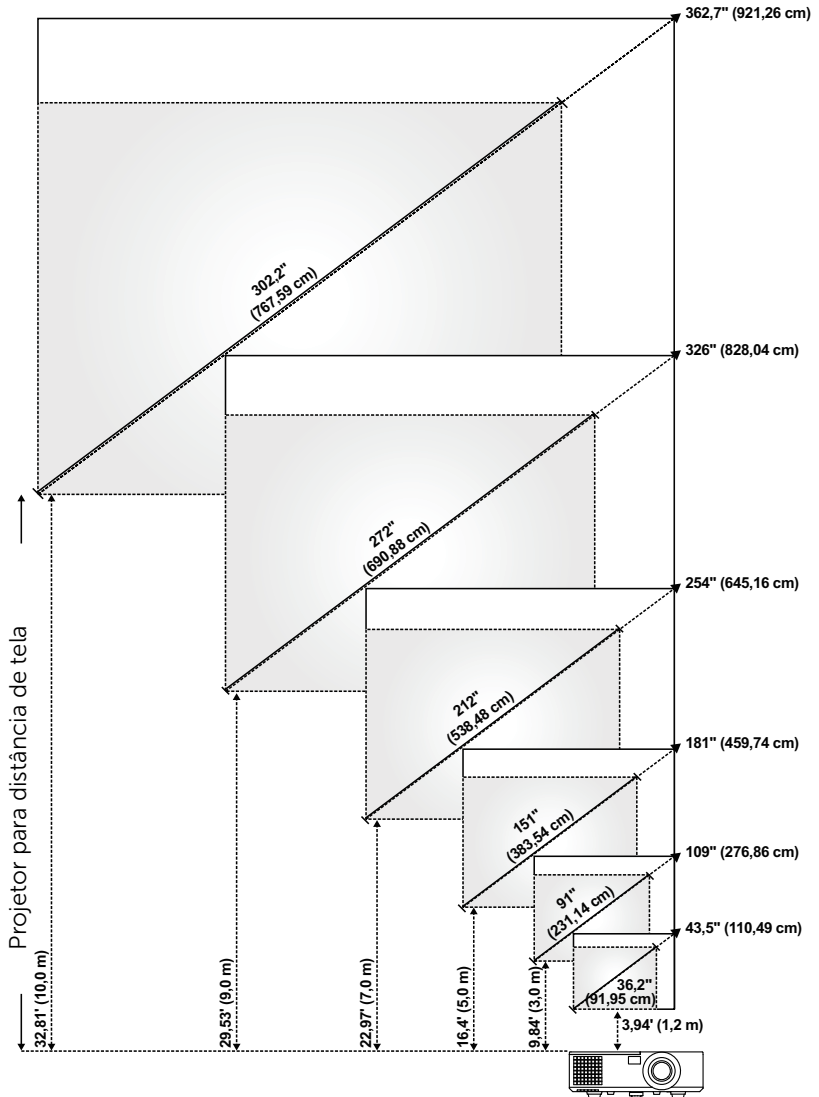

Ajuste do Tamanho da Imagem

1550

Distância de projeção (m) [A]	Zoom Mín.				
	Tamanho da imagem			Da base do projetor ao topo da imagem (cm) [C]	Da base do projetor à base da imagem (cm) [D]
	Diagonal (polegadas/cm) [B]	Largura (cm) [W]	Altura (cm) [H]		
1,2	30,7 pol./ 77,98 cm	63	47	54	7
3	77 pol./ 195,58 cm	156	117	135	18
5	128 pol./ 325,12 cm	260	195	225	30
7	179 pol./ 454,66 cm	365	273	314	41
9	231 pol./ 586,74 cm	469	352	404	52
10	256,3 pol./ 651 cm	521	391	449	58

Distância de projeção (m) [A]	Zoom Máx.				
	Tamanho da imagem			Da base do projetor ao topo da imagem (cm) [C]	Da base do projetor à base da imagem (cm) [D]
	Diagonal (polegadas/cm) [B]	Largura (cm) [W]	Altura (cm) [H]		
1,2	36,9 pol./ 93,73 cm	75	56	65	9
3	92 pol./ 236,22 cm	188	141	162	21
5	154 pol./ 391,16 cm	313	234	270	36
7	215 pol./ 546,1 cm	438	328	377	49
9	277 pol./ 703,58 cm	563	422	485	63
10	307,5 pol./ 781,05 cm	625	469	539	70

* Esse gráfico deve ser usado pelo usuário apenas como referência.

* Relação de compensação: 115±5%

1650

Distância de projeção (m) [A]	Zoom Min.				
	Tamanho da imagem			Da base do projetor ao topo da imagem (cm) [C]	Da base do projetor à base da imagem (cm) [D]
	Diagonal (polegadas/cm) [B]	Largura (cm) [W]	Altura (cm) [H]		
1,2	36,2 pol./ 91,95 cm	78	49	55	6
3	91 pol./ 231,14 cm	195	122	137	15
5	151 pol./ 383,54 cm	326	203	229	26
7	212 pol./ 538,48 cm	456	285	320	35
9	272 pol./ 690,88 cm	586	366	412	46
10	302,2 pol./ 767,59 cm	651	407	457	50

Distância de projeção (m) [A]	Zoom Máx.				
	Tamanho da imagem			Da base do projetor ao topo da imagem (cm) [C]	Da base do projetor à base da imagem (cm) [D]
	Diagonal (polegadas/cm) [B]	Largura (cm) [W]	Altura (cm) [H]		
1,2	43,5 pol./ 110,49 cm	94	59	66	7
3	109 pol./ 276,86 cm	234	146	165	19
5	181 pol./ 459,74 cm	391	244	274	30
7	254 pol./ 645,16 cm	547	342	384	42
9	326 pol./ 828,04 cm	703	439	494	55
10	362,7 pol./ 921,26 cm	781	488	549	61

* Esse gráfico deve ser usado pelo usuário apenas como referência.

* Relação de compensação: 112,4±5%

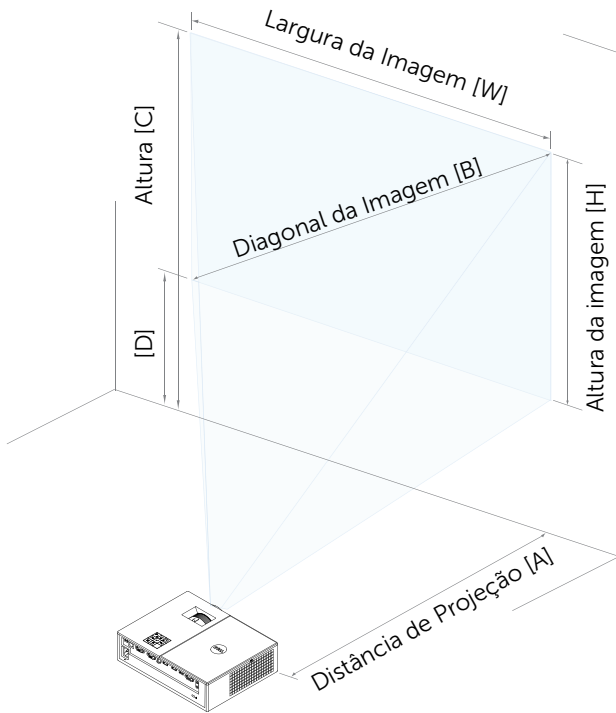

3

Solução de problemas

Dicas para resolução de problemas



Se ocorrerem problemas com o projetor, consulte as dicas para solução de problemas abaixo. Se o problema persistir, entre em contato com a Dell.





Problema

Nenhuma imagem aparece na tela



Possível solução

- Se certifique de ter escolhido a fonte de entrada correta no menu INPUT SOURCE (SELEÇÃO DE FONTE).
 - Verifique se a porta gráfica externa está habilitada. Se você está usando um computador laptop Dell, pressione   (Fn+F8). No caso de outros computadores, consulte a respectiva documentação. Se as imagens não forem exibidas adequadamente, favor atualizar o driver de vídeo de seu computador. Para computadores Dell, consulte www.dell.com/support.
 - Verifique se todos os cabos estão bem conectados. Consulte "Ajuste da Imagem do Projetor" na página 12.
 - Verifique se os pinos dos conectores não estão tortos nem quebrados.
 - Verifique se a lâmpada está instalada corretamente (consulte "Troca da lâmpada" na página 25).
 - Utilize o Padrão de Teste no menu Configurações do projetos de Configurações Avançadas. Verifique se as cores do padrão de teste estão corretas.
-

Problema (continuação)	Possível solução (continuação)
Imagem parcial, rolando ou exibida incorretamente	<p>1 Pressione o botão Auto Adjust no controle remoto.</p> <p>2 Se você está usando um computador laptop Dell, configure a resolução do computador para WXGA (1280 x 800) ou XGA (1024 x 768):</p> <p>a Clique com o botão direito do mouse em uma parte livre da área de trabalho de seu Microsoft® Windows®, clique em Propriedades e, a seguir, selecione a guia Configurações.</p> <p>b Verifique se a configuração é de 1280 x 800 ou 1024 x 768 pixels para a porta externa do monitor.</p> <p>c Pressione   (Fn+F8).</p> <p>Se tiver dificuldade em alterar a resolução ou o seu monitor travar, reinicie todos os equipamentos e o projetor.</p> <p>Se você não está usando um computador portátil Dell, consulte a documentação. Se as imagens não forem exibidas adequadamente, favor atualizar o driver de vídeo de seu computador. Para um computador Dell, consulte www.dell.com/support.</p>
A tela não exibe a apresentação	Se você está usando um computador portátil, pressione   (Fn+F8).
Imagem instável ou piscando	Ajuste o tracking no menu Display Settings (Configurações de Visor) do menu Advanced Settings (Configurações Avançadas) (apenas no Modo PC).
Imagem com uma barra vertical piscando	Ajuste a frequência no menu Display Settings (Configurações de Visor) do menu Advanced Settings (Configurações Avançadas) (apenas no Modo PC).

Problema (continuação)	Possível solução (continuação)
Cor da imagem incorreta	<ul style="list-style-type: none"> • Se o visor receber a saída de sinal errado da placa de vídeo, defina o tipo de sinal para RGB no menu Image Settings (Configurações de Imagem) da guia Advanced Settings (Configurações Avançadas) tab. • Use Test Pattern (Padrão de Teste) em Projector Settings (Configurações do Projetor) do menu Advanced Settings (Configurações Avançadas). Verifique se as cores do padrão de teste estão corretas.
A imagem está fora de foco	<ol style="list-style-type: none"> 1 Ajuste o anel de foco na lente do projetor. 2 Verifique se a tela de projeção está dentro da distância exigida pelo projetor (3,94 pés [1,2 m] a 32,81 pés [10 m]).
A imagem fica alongada durante exibição de um DVD de 16:9	<p>O projetor detecta automaticamente o formato de sinal de entrada. Manterá a proporção da imagem projetada de acordo com formato do sinal de entrada com uma configuração Original.</p> <p>Se a imagem ainda estiver esticada, ajuste a relação de aspecto no menu Display Settings (Configurações de Visor) do menu Advanced Settings (Configurações Avançadas) na tela.</p>
A imagem está invertida	<p>Selecione Projector Settings (Configurações do Projetor) de Advanced Settings (Configurações Avançadas) na tela e ajuste o modo do projetor.</p>
A lâmpada está queimada ou faz um barulho de estouro	<p>Ao fim de sua vida útil, a lâmpada pode queimar e fazer um som alto de estouro. Caso isso ocorra, o projetor não liga. Para trocar a lâmpada, consulte "Troca da lâmpada" na página 25.</p>

Problema (continuação)	Possível solução (continuação)
A luz LÂMPADA está acesa em âmbar	Se a luz LÂMPADA acender em âmbar, troque a lâmpada.
A luz LÂMPADA está piscando em âmbar	<p>Se a luz LÂMPADA estiver piscando em âmbar, a conexão do módulo de lâmpada pode estar interrompida. Favor verifique o módulo de lâmpada e garanta que esteja propriamente instalado.</p> <p>Se a luz LÂMPADA e a luz Liga/desliga estiverem piscando em âmbar, houve falha no driver da lâmpada e o projetor será desligado automaticamente.</p> <p>Se as luzes LÂMPADA e TEMP estiverem piscando em almarelo e a luz de Liga/desliga estiver em azul sólido, a roda de cor falhou e o projetor irá desligar automaticamente.</p> <p>Para apagar o modo de proteção, pressione e mantenha pressionado o botão LIGA/DESLIGA por 10 segundos.</p>
Luz TEMP acesa em âmbar	O projetor está superaquecido. A exibição será encerrada automaticamente. Ative a exibição novamente depois que o projetor esfriar. Se o problema persistir, entre em contato com a Dell.
Luz TEMP está piscando em âmbar	Se o ventilador do projetor falhar, o projetor será desligado automaticamente. Tente limpar o modo do projetor pressionando e segurando o botão Liga/desliga durante 10 segundos. Favor aguarde cerca de 5 minutos e tente ligar novamente. Se o problema persistir, entre em contato com a Dell.
O controle remoto não está funcionando normalmente ou funciona somente dentro de uma distância muito limitada	As pilhas podem estar fracas. Se for o caso, substitua as pilhas gastas por duas pilhas AAA novas.

Problema (continuação)

Suporte de controle de LAN

Possível solução (continuação)

- Funções de controle da Web foram verificadas no IE9, IE10, e IE11. A outra versão pode ter problema de compatibilidade.
 - A configuração de Exibição de Compatibilidade deve ser desativada. Caso contrário a página de controle da web pode ter problema de exibição anormal de ícone ou conteúdo.
-

Sinal-guia

Projector Status (Status do projetor)	Descrição	Botões de controle	Indicador	
		Liga/desliga	TEMP (âmbar)	LÂMPADA (âmbar)
Modo de espera	O projetor está no modo de espera. Pronto para ligar.	Branco Piscando	DESL.	DESL.
Modo de aquecimento	O projetor demora algum tempo para aquecer e ligar.	Branco	DESL.	DESL.
Lâmpada acesa	O projetor está no modo Normal, pronto para exibir uma imagem. <input checked="" type="checkbox"/> Nota: O menu OSD não é acessado.	Branco	DESL.	DESL.
Modo de arrefecimento	O projetor está esfriando para desligar.	Branco	DESL.	DESL.
Superaquecimento do projetor	As aberturas de ventilação podem estar obstruídas ou a temperatura ambiente pode estar acima de 40°C. O projetor desliga automaticamente. Certifique-se de que as aberturas de ventilação não estejam obstruídas e que a temperatura ambiente esteja dentro da faixa de funcionamento. Se o problema persistir, entre em contato com a Dell.	DESL.	ÂMBAR	DESL.
Ventilador com defeito	Um dos ventiladores falhou. O projetor desliga automaticamente. Se o problema persistir, entre em contato com a Dell.	DESL.	ÂMBAR Piscando	DESL.
O driver da lâmpada está com defeito	O driver da lâmpada falhou. O projetor desliga automaticamente. Desconecte o cabo de alimentação após três minutos e ligue o visor novamente. Se o problema persistir, entre em contato com a Dell.	ÂMBAR Piscando	DESL.	ÂMBAR Piscando
Roda de cores com defeito	A roda de cor não funciona. O projetor falhou e desligará automaticamente. Desconecte o cabo de alimentação após três minutos e, a seguir, ligue o projetor. Se o problema persistir, entre em contato com a Dell.	Branco	ÂMBAR Piscando	ÂMBAR Piscando
Falha da lâmpada	A lâmpada está com defeito. Troque a lâmpada.	DESL.	DESL.	ÂMBAR
Falha - alimentação CC (+12V)	A fonte de alimentação foi interrompida. O projetor desliga automaticamente. Desconecte o cabo de alimentação após três minutos e, a seguir, ligue o projetor. Se o problema persistir, entre em contato com a Dell.	ÂMBAR Piscando	ÂMBAR	ÂMBAR
Falha de conexão do módulo de lâmpada	A conexão do módulo de lâmpada pode estar interrompida. Verifique o módulo de lâmpada e garanta que esteja propriamente instalado. Se o problema persistir, entre em contato com a Dell.	DESL.	DESL.	ÂMBAR Piscando

4 Manutenção

Troca da lâmpada

△ **PRECAUÇÃO:** Antes de iniciar qualquer procedimento desta seção, siga as Instruções de segurança descritas em página 7.

Substituir a lâmpada quando a mensagem "**Lamp is approaching the end of its useful life in the operation. Replacement suggested!** www.dell.com/lamps (A lâmpada está alcançando o final de sua vida útil na operação. Substituição sugerida! www.dell.com/lamps)" aparece na tela. Se o problema persistir depois de substituir a lâmpada, entre em contato com a Dell.

△ **PRECAUÇÃO:** Use uma lâmpada original para garantir condições de funcionamento seguras e otimizadas de seu projetor.

△ **PRECAUÇÃO:** A lâmpada fica muito quente durante o uso. Não tente trocar a lâmpada até o projetor esfriar por pelo menos 30 minutos.

△ **PRECAUÇÃO:** Nunca toque na lâmpada ou no seu vidro. As lâmpadas de projetor são muito frágeis e podem quebrar se tocadas. Os cacos de vidro são afiados e podem causar ferimentos.

△ **PRECAUÇÃO:** Se a lâmpada quebrar, remova todos os cacos do projetor e elimine ou recicle de acordo com a lei estadual, local ou federal. Para mais informações, consulte www.dell.com/hg.

1 Desligue o projetor e desconecte o cabo de alimentação.

2 Deixe o projetor esfriar por pelo menos 30 minutos.

3 Solte um parafuso que fixa a tampa superior da lâmpada e remova-a.

4 Solte o parafuso que fixa a lâmpada.

5 Puxe a lâmpada para cima pela alça metálica.

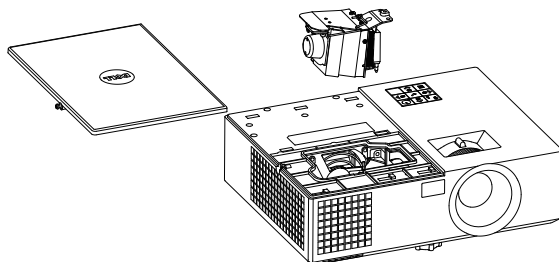



NOTA: A Dell pode exigir que as lâmpadas trocadas que ainda estejam dentro da garantia sejam retornadas à Dell. Caso contrário, entre em contato com a entidade local de coleta de lixo para saber onde fica o local de coleta de lâmpadas usadas mais próximo.

6 Troque pela lâmpada nova.

7 Aperte o parafuso que fixa a lâmpada.

8 Reinstale a tampa superior e aperte o parafuso.

9 Retorne o tempo de uso da lâmpada selecionando "Yes" (Sim) para **Lamp Reset (Redefinir lâmpada)** no OSD **Power Settings (Configurações de Energia)** do menu **Advanced Settings (Configurações Avançadas)**.

Quando um novo módulo de lâmpada foi alterado, o projetor detectará e reiniciará automaticamente as horas da lâmpada.



PRECAUÇÃO: Descarte de lâmpadas (apenas para os Estados Unidos)

 A(S) LÂMPADA(S) DENTRO DESTES PRODUTOS CONTÉM(ÊM) MERCÚRIO E DEVE(M) SER REICLADA(S) OU ELIMINADA(S) DE ACORDO COM LEIS LOCAIS, ESTADUAIS OU FEDERAIS. PARA OBTER MAIS INFORMAÇÕES, VISITE WWW.DELL.COM/HG OU ENTRE EM CONTATO COM A ELECTRONIC INDUSTRIES ALLIANCE EM WWW.EIAE.ORG. PARA INFORMAÇÕES ESPECÍFICAS SOBRE A ELIMINAÇÃO DE LÂMPADAS, VISITE WWW.LAMPRECYCLE.ORG.

Substituição das Baterias do Controle Remoto



NOTA: Remova as pilhas do controle remoto quando não estiver em uso.

1 Pressione a guia para elevar a tampa do compartimento de pilhas.

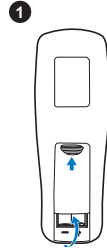

2 Verifique a polaridade (+/-) marcada nas pilhas.

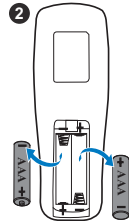

3 Insira as pilhas e alinhe sua polaridade corretamente de acordo com a marcação no compartimento de pilhas.

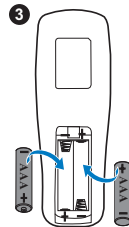

NOTA: Evite misturar tipos diferentes de pilhas ou usar uma pilha nova e uma velha juntas.

4 Escorregue novamente a tampa das pilhas.

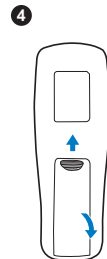

5

Especificações

Válvula da luz	1550: 0,55" XGA S450 DMD, DarkChip3™ 1650: 0,65" WXGA S450 DMD, DarkChip3™
Brilho	1550: 3800 lumens ANSI (máximo) 1650: 4000 lumens ANSI (máximo)
Relação de contraste	2200:1, típ. (totalmente ligado/totalmente desligado)
Uniformidade	1550: 85%, típ. (norma japonesa - JBMA) 1650: 80%, típ. (norma japonesa - JBMA)
Número de pixels	1550: 1024 x 768 (XGA) 1650: 1280 x 800 (WXGA)
Proporção	1550: 4:3 1650: 16:9
Cor exibível	1,07 bilhões de cores
Velocidade da roda de cores	2 X 1 X para Exibição 3D
Lente de projeção	F-Stop: F/ 2,4~2,66 Distância focal, f=18,2~21,8 mm Lente de zoom manual de 1,2X 1550: Proporção de envio =1,6~1,92 largura e tele 1650: Relação de projeção =1,28 a 1,536 wide (amplo) e telefoto 1550: Relação de compensação: 115 ± 5% 1650: Relação de compensação: 112,4 ± 5%
Tamanho da tela de projeção	1550: 30,7 ~ 307,5 polegadas (diagonal) 1650: 36,2 ~ 362,7 polegadas (diagonal)
Distância de projeção	3,94 ~ 32,81 pés (1,2 ~ 10 m)

Compatibilidade de vídeo

Vídeo composto:

NTSC: M (3,58 MHz), 4,43 MHz

PAL: B, D, G, H, I, M, N, 4,43 MHz

SECAM: B, D, G, K, K1, L, 4,25/4,4 MHz

Entrada de vídeo de componente via VGA:
1080i (50/60 Hz), 720p (50/60 Hz), 576i/p,
480i/p

Alimentação

Entrada HDMI: 1080p, 720p, 576i/p, 480i/p

100-240 Vca Universal, 50-60 Hz com entrada PFC

Consumo de energia

Modo normal: 315 W \pm 10% @ 110 Vac

Modo econômico: 250 W \pm 10% @ 110 Vac

Modo de espera: < 0,5 W

Rede em espera: < 3 W



NOTA: Por padrão, o projetor é configurado para entrar em economia de energia depois de 20 minutos sem atividade.

Áudio

1 alto-falante x 10 watt RMS

Nível de ruído

Modo normal: 37 dB(A)

Modo econômico: 32 dB(A)

Peso do Projetor

<7,71 lbs (3,5 Kg)

Dimensões (L x A x C)

12,6 x 3,74 x 9,84 polegadas
(320 x 95 x 250 mm)

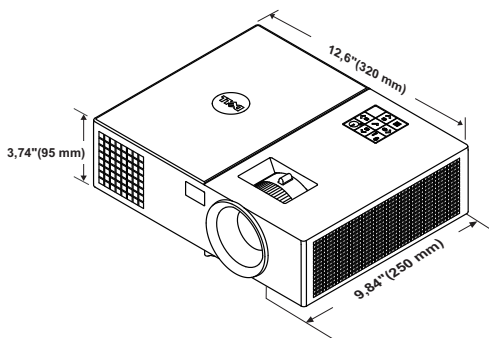

Ambiental	<p>Temperatura de funcionamento: 5 °C a 40 °C (41 °F a 104 °F) Umidade: Máximo de 80%</p> <p>Temperatura de armazenamento: 0 °C a 60 °C (32 °F a 140 °F) Umidade: Máximo de 90%</p> <p>Temperatura de remessa: -20 °C a 60 °C (-4 °F a 140 °F) Umidade: Máximo de 90%</p>
Conectores de E/S	<p>Alimentação: Um soquete de energia AC (3-pinos – entrada C14)</p> <p>Entrada VGA: Um conector D-sub de 15 pinos (azul), entrada VGA, para sinais de entrada RGB/componente analógico.</p> <p>Saída VGA: Um conector D-sub de 15-pinos (Preto) para entrada VGA em série.</p> <p>Entrada de Vídeo composto: Uma tomada RCA Amarela para sinal CVBS.</p> <p>Entrada HDMI: Dois conectores HDMI para suportar a especificação HDMI 1.4a. em conformidade com HDCP.</p> <p>Entrada de Áudio Analógico: Uma tomada de telefone mini estéreo de 3,5 mm (Azul).</p> <p>Saída de áudio variável: Uma tomada de telefone mini estéreo de 3,5 mm (Verde).</p> <p>Porta USB (tipo B): Um mini USB escravo para atualização de firmware.</p> <p>Saída 5V/1,8A: Um USB com saída tipo A 5V DC/1,8 A para suportar emulador.</p> <p>Porta RS232: Um D-sub 9 pinos para comunicação RS232.</p> <p>Porta RJ-45: Um conector RJ-45 integrado para controle de rede.</p>
Lâmpada	Lâmpada PHILIPS 260 W substituível pelo usuário
Vida útil da lâmpada	<p>Modo normal: Até 3000 horas</p> <p>Modo econômico: Até 5000 horas</p>



NOTA: A graduação de vida de lâmpada para qualquer projetor é uma medida de degradação de brilho apenas, e não é uma especificação para o momento que leva a lâmpada a falhar e parar a saída de luz. A vida de lâmpada é definida como o tempo que leva para mais de 50 por cento de uma população de amostragem de lâmpada ter redução de brilho em aproximadamente 50 por cento dos lúmens avaliados para a lâmpada especificada. A graduação de vida de lâmpada não é garantida em qualquer forma. A expectativa de vida operacional real de uma lâmpada de projetor irá variar de acordo com as condições operacionais e padrões de uso. O uso de um projetor em condições estressantes que podem incluir ambientes empoeirados, sob altas temperaturas, muitas horas por dia e desligamento de energia provavelmente resultará no encurtamento da expectativa de vida operacional da lâmpada ou possível falha da lâmpada.

6

Informações Adicionais

Para obter informações adicionais sobre como utilizar o projetor, consulte o **Guia do Usuário dos Projetores Dell** em www.dell.com/support/manuals.

7

Como entrar em contato com a Dell

Para clientes nos Estados Unidos, disque 800-WWW-DELL (800-999-3355).



NOTA: Se você não tem uma conexão de Internet ativa, pode encontrar as informações de contato na nota fiscal de compra, fatura na embalagem, nota, ou catálogo de produtos da Dell.

A Dell oferece várias opções de suporte e serviços on-line e por telefone. A disponibilidade varia de acordo com o país e o produto, e alguns serviços podem não estar disponíveis em todas as áreas. Para entrar em contato com a Dell para assuntos de vendas, suporte técnico, ou serviço ao cliente:

- 1 Visite www.dell.com/contactDell.
- 2 Selecione sua região no mapa interativo.
- 3 Selecione um Segmento para Contato.
- 4 Selecione o link apropriado de serviço ou suporte de acordo com sua necessidade.

Índice

A

Ajuste do Foco do Projetor 13

C

Como ajustar a imagem projetada

abaixar o projetor

 Pé de borracha fixo 12

 Roda frontal de ajuste da inclinação 12

 Como ajustar a altura do projetor 12

Como ajustar o zoom e o foco do projetor

 Alavanca de zoom 13

 Anel de foco 13

Controle Remoto 8

D

Dell

 como entrar em contato 32, 33

E

Entre em contato com a Dell 4, 25

Especificações

 Alimentação 29

Ambiental 30

Aspect Ratio (Proporção) 28

Audio (Áudio) 29

Brightness (Brilho) 28

Compatibilidade de vídeo 29

Conectores de E/S 30

Consumo de energia 29

Cor exibível 28

Dimensões 29

Distância de projeção 28

Lente de projeção 28

Nível de ruído 29

Número de pixels 28

Peso do Projetor 29

Relação de contraste 28

Tamanho da tela de projeção 28

Uniformidade 28

Válvula da luz 28

Velocidade da roda de cores 28

N

número de telefone 33

números de telefone 33

P

Portas de conexão

 Conector de entrada de áudio 6

Conector de entrada VGA	6	Botão de energia	5
Conector de saída + 5V/1A DC	6	Indicadores de estado	5
Conector de saída de áudio	6	Lente	5
Conector de saída VGA (conexão passante de monitor)	6	Orifícios de instalação para instalação no teto	5
Conector de vídeo composto	6	Receptores de IV	5
Conector do cabo de alimentação	6	Roda de ajuste da inclinação	5
Conector HDMI-1	6	Tampa da lâmpada	5
Conector HDMI-2	6		
Conector Mini USB (mini tipo B) para atualização de firmware	6		
Conector RJ-45	6		
Conector RS232	6		
Ranhura para cabo de segurança	6		

S

suporte
como entrar em contato com a Dell 32, 33

T

Troca da lâmpada 25

U

Unidade principal 5
Alavanca de zoom 5
Altofalante de 10W 5
Anel de foco 5